

Professioneller
Heißwasserbereiter
berlin

Professional
Hot Water Boiler
berlin



Bedienungsanleitung..... 1
Operating instructions... 15

Inhaltsangabe

Wichtige Hinweise	2
Sicherheitshinweise	2
Aufstellort	4
Sicherheitseinrichtungen	4
Inbetriebnahme	5
Bestimmungsgemäße Verwendung	5
Auspacken	5
Lieferumfang	6
Geräterückseite	7
Bedienung und Betrieb	8
Ablasshahn bedienen	8
Festwasserleitung anschließen	9
Wasserablauf öffnen	9
Vor der ersten Verwendung	9
Gerät verwenden	10
Reinigung und Entkalkung	11
Reinigung	11
Entkalkung	11
Ablasshahn demontieren und reinigen	12
Allgemeine Hinweise	13
Entsorgung	13
Konformitätserklärung	13
Gewährleistung und Garantie	13
Technische Daten	14
Fehlermeldungen	14

Wichtige Hinweise

Sicherheitshinweise

- Dieses Gerät ist für den Gebrauch durch Kinder ab 8 Jahren und Personen mit eingeschränkten körperlichen, sensorischen oder mentalen Fähigkeiten oder mit mangelhafter Erfahrung und Kenntnissen geeignet, sofern sie beaufsichtigt werden oder hinsichtlich der sicheren Verwendung des Gerätes unterwiesen wurden und die bestehenden Gefahren verstanden haben.
- Reinigung und Benutzerwartung dürfen nur durch Kinder durchgeführt werden, die beaufsichtigt werden und älter als 8 Jahre sind.
- Kinder müssen beaufsichtigt werden, um sicherzustellen, dass sie nicht mit dem Gerät spielen.
- Lassen Sie das Gerät während des Betriebes nie unbeaufsichtigt!
- Entfernen Sie alle Kunststoffverpackungen und Kunststoffbeutel. Wenn Kinder damit spielen, besteht Erstickungsgefahr.
- Wenn das Gerät, das Kabel oder der Stecker sichtbare Schäden aufweisen, darf das Gerät nicht benutzt werden. Verwenden Sie das Gerät nicht, wenn es eine Fehlfunktion zeigt oder heruntergefallen ist.

- Öffnen Sie das Gehäuse des Gerätes niemals eigenmächtig. Führen Sie Reparaturen nie selbst aus!
- Nehmen Sie keine Veränderungen am Gerät vor. Ein Umbauen oder Verändern des Geräts beeinträchtigt die Produktsicherheit. Durch unsachgemäße Reparaturen können erhebliche Gefahren für den Benutzer entstehen.
- Tauchen Sie die elektrischen Teile des Geräts niemals in Wasser oder andere Flüssigkeiten. Es besteht Stromschlaggefahr.
- Trennen Sie das Gerät von der Stromversorgung, wenn Sie es nicht benutzen, bevor Sie es reinigen oder bei einer Störung.
- Die Anschlussdaten (Spannung und Frequenz) auf dem Typenschild müssen mit denen Ihres Elektronetzes übereinstimmen.
- Das Gerät muss an einer Steckdose mit Schutzleiter betrieben werden.
- Die Steckdose muss mindestens über einen 10A-Sicherung abgesichert sein.
- Das Gerät darf während des Betriebes nicht transportiert werden. Es besteht Verbrühungsgefahr!
- Achtung! Wegen den heißen Oberflächen und des austretenden heißen Dampfes besteht Verbrennungsgefahr.

- Befüllen Sie das Gerät nur mit Wasser und keiner anderen Flüssigkeit.
- Nach dem Gebrauch drehen Sie stets die Wasserzufuhr ab.

Aufstellort

- Stellen Sie das Gerät außer Reichweite von Kindern auf.
- Stellen Sie das Gerät auf eine trockene, ebene und feste Unterlage.
- Die Umgebungstemperatur sollte zwischen 15° - 25° C betragen.
- Halten Sie die elektrischen Teile des Geräts fern von Feuchtigkeit und extremer Hitze.
- Halten Sie ausreichend Abstand zu anderen Wärmequellen wie z.B. Herdplatten, um Geräteschäden zu vermeiden.
- Die Steckdose muss zugänglich sein, damit die Netzverbindung im Falle einer Störung schnell getrennt werden kann.

Sicherheitseinrichtungen

Im Inneren des Wassertanks befinden sich 3 Sensoren: Der untere markiert den minimalen Füllstand und der mittlere den maximalen. Der oberste Sensor dient als Sicherheit für den maximalen Füllstandsensor.

Das Gerät beginnt zu heizen, wenn der untere Füllstandsensor mit Wasser bedeckt ist (Trockengeschutz). Die Wasserentnahme über den Ablasshahn ist erst möglich, wenn sich der Flüssigkeitsspiegel oberhalb des Ablasshahns befindet. Wird das Gerät mobil betrieben, also ohne Festwasseranschluss, erscheinen bei Wassermangel im Display aufwärtslaufende Balken. Sobald Wasser nachgefüllt wird, erlöschen die Balken und das Gerät beginnt zu heizen.

Aus Sicherheitsgründen beträgt im Festwasserbetrieb die maximale Zulaufzeit 240 Sekunden. Danach schließt sich das Ventil automatisch.

Dies stellt sicher, dass der Wasserzulauf bei einem Leck oder wenn das Gerät umgefallen ist nicht unkontrolliert offen steht. Je nach Wasserdruck können daher ca. 5,5 Liter Wasser entnommen werden, ohne dass die Fehlermeldung „E2“ (Zulauf zu lange offen) erscheint.

Inbetriebnahme

Bestimmungsgemäße Verwendung

Dieses Gerät ist vorwiegend für die gewerbliche Nutzung und nur zum Erhitzen von Wasser für die Zubereitung von Tee und anderen heißen Instantgetränken bestimmt. Verwenden Sie das Gerät gemäß den hier genannten Anweisungen, um eine Gefährdung zu vermeiden. Zudem erlischt bei nicht bestimmungsgemäßer Verwendung der Garantieanspruch.

Auspacken

1. Entnehmen Sie das Gerät, die Zubehörteile und die Bedienungsanleitung aus der Verpackung.
2. Entfernen Sie alle Verpackungsmaterialien und Schutzfolien, nicht aber das Typenschild.
3. Prüfen Sie die Lieferung auf Vollständigkeit.
4. Machen Sie sich mit dem Gerät anhand der Bedienungsanleitung vertraut. Bewahren Sie die Bedienungsanleitung für eine spätere Verwendung auf.

Lieferumfang



- 1 Äußerer Tankdeckel
- 2 Display und Bedienfeld
- 3 Tropfschale
- 4 Ablasshahn
- 5 Ablasshahnhebel
- 6 Netzkabel (ohne Abbildung)
- 7 Festwasseranschlussleitung (ohne Abbildung)
- 8 Bedienungsanleitung (ohne Abbildung)

Geräterückseite

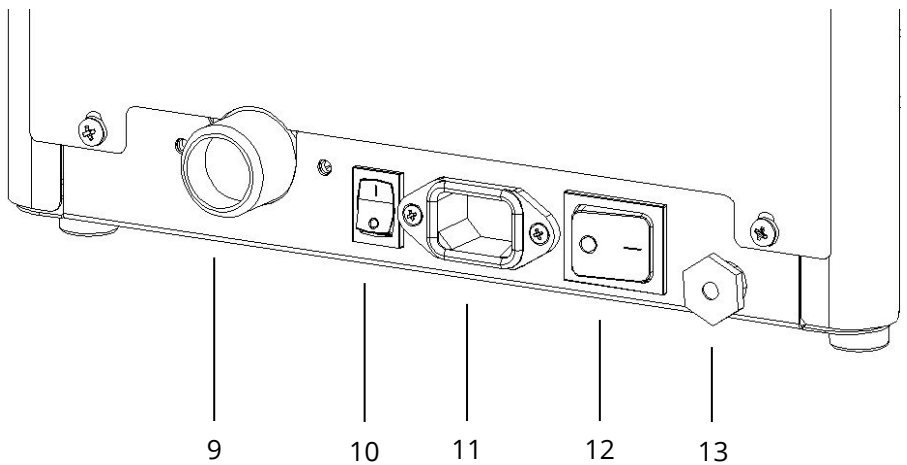

- 9 Festwasseranschluss
- 10 Umschalter für Betrieb mit Festwasseranschluss (I) oder mobil (O)
- 11 Netzkabelanschluss
- 12 EIN-/AUS-Schalter
- 13 Wasserablauf

Bedienung und Betrieb

Der Heißwasserbereiter kann *mit Festwasseranschluss* oder *mobil*, also ohne Festwasseranschluss, betrieben werden. Für Festwasseranschluss stellen Sie den Umschalter (10) auf **I**, für den mobilen Betrieb auf **O**.

Ablasshahn (4) bedienen

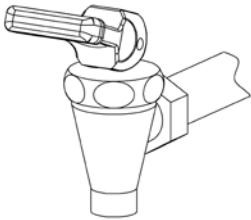

Wird der Hebel nach unten gedrückt, ist der Ablasshahn geöffnet.

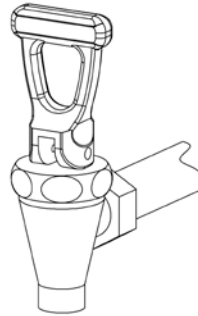

Zeigt der Hebel senkrecht nach oben, ist der Ablasshahn geschlossen.

1. Drücken Sie den Hebel nach unten, um Wasser zu entnehmen.
2. Lassen Sie den Hebel los, und er schnappt in die Ausgangsposition zurück.

ODER:

1. Drehen Sie den Hebel bei geschlossenem Ablasshahn um 360°.
2. Drücken Sie jetzt den Hebel nach vorne und das Wasser läuft ununterbrochen aus dem Ablasshahn.
3. Stellen Sie den Hebel wieder senkrecht, um die Wasserentnahme zu beenden.

Festwasserleitung (9) anschließen

Die mitgelieferte Anschlussleitung ist beidseitig mit einem $\frac{3}{4}$ "-Gewinde versehen.

1. Legen Sie die mitgelieferten Dichtungen ein und schrauben Sie die Überwurfmutter an.
2. Verwenden Sie einen Gabelschlüssel mit Schlüsselweite 32, um die Mutter festzuziehen.
3. Achten Sie auf korrekten Sitz der Anschlüsse und Dichtungen. Kontrollieren Sie nach der Montage und dem Öffnen des Zulaufventils, ob Wasser austritt.

Wasserablauf (13) öffnen

Der Wasserablauf wird benötigt, um den Wassertank komplett zu leeren, z.B. bei der Reinigung:

1. Schalten Sie das Gerät am EIN-/AUS-Schalter aus.
2. Ziehen Sie den Stecker aus der Steckdose.
3. Ziehen Sie den Stopfen (13) mitsamt der Ablaufleitung aus dem Gehäuse.
4. Lassen Sie das Wasser in einen geeigneten Behälter ablaufen.
5. Ist der Wassertank leer, drücken Sie die Ablaufleitung und den Stopfen in das Gehäuse zurück.

Vor der ersten Verwendung

Das Gerät ist werksseitig gereinigt und für den sofortigen Gebrauch geeignet. Fall Sie das Gerät vor dem Betrieb dennoch reinigen möchten, gehen Sie so vor, wie im Kapitel *Reinigung* beschrieben.

Gerät verwenden

1. Schließen Sie das Gerät an, wie oben beschrieben.
2. Schalten Sie das Gerät mit dem EIN-/AUS-Schalter ein, um den Wasserzulauf und die Heizung zu starten.

Wenn Sie das Gerät mobil betreiben, füllen Sie erst den Wassertank mit frischem Wasser auf, bevor Sie das Gerät einschalten.

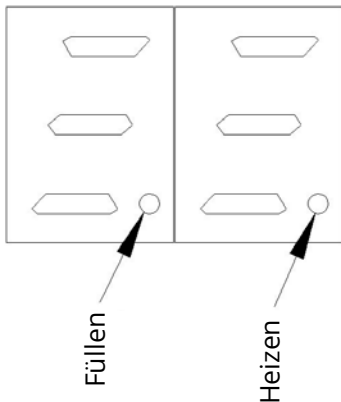

Bei erstmaligem Befüllen laufen die Balken im Display aufwärts zum Zeichen des Füllens. Sobald die Mindestfüllmenge erreicht ist, wird die aktuelle Temperatur angezeigt und die Anzeige „Füllen“ leuchtet. Das Gerät heizt und die Anzeige „Heizen“ leuchtet.

Ist der Wassertank voll, erlischt die Betriebsanzeige „Füllen“. Ist das Heizen beendet, erlischt auch diese Betriebsanzeige.

Um die Temperatur zu ändern, gehen Sie so vor:

1. Drücken Sie die beiden Tasten ∇ / Δ gleichzeitig für 4 Sekunden. Betriebsanzeige „Heizen“ blinkt im Display.
2. Stellen Sie mit den Tasten ∇ / Δ die gewünschte Temperatur ein (Einstellbereich 60° bis 97°C, Werkseinstellung 90° C).
3. Nach 6 Sekunden ohne Tastenbetätigung verlässt das Gerät das Menü automatisch und der gewählte Wert ist gespeichert.

Reinigung und Entkalkung

Reinigung

Wenn Sie das Gerät nicht verwenden, leeren und reinigen Sie den Wassertank, um Keimbildung zu verhindern:

1. Schalten Sie das Gerät aus und ziehen Sie den Stecker aus der Steckdose.
2. Lassen Sie das komplette Wasser aus dem Wassertank ablaufen.
3. Reinigen Sie den Wassertank mit klarem Wasser.
4. Reinigen Sie die Außenfläche mit einem weichen, feuchten Tuch.
5. Trocknen Sie das Gerät ab.

Entkalkung

Je nach Wasserhärte und Benutzungshäufigkeit muss das Gerät regelmäßig entkalkt werden. Wir empfehlen die Entkalkung alle 1-2 Wochen.

Schalten Sie das Gerät aus und ziehen Sie den Stecker aus der Steckdose.

1. Lassen Sie zunächst etwa 1 Liter Wasser aus dem Gerät laufen, wenn der Wassertank voll ist.
2. Füllen Sie eine Entkalkerlösung oder Essigessenz in den Wasserbehälter.
3. Schalten Sie das Gerät wieder ein. Reduzieren Sie die Temperatur auf etwa 85°C. Lassen Sie die Entkalkerlösung ca. 15 Minuten einwirken.
4. Schalten Sie das Gerät wieder aus.
5. Lassen Sie das Wasser-Entkalker-Gemisch zunächst über den Ablasshahn und schließlich über den Wasserablauf entweichen.
6. Wiederholen Sie den Vorgang mit frischem Wasser 3 Mal. Das Gerät ist danach wieder einsatzbereit.

Ablasshahn demontieren und reinigen

Kalkablagerungen bilden sich auch im Inneren des Ablasshahns. Bei regelmäßiger Entkalkung des Gerätes – wie oben beschrieben – werden diese meistens beseitigt. Wenn jedoch Wasser aus dem Ablasshahn tropft, ist das ein Hinweis darauf, dass Kalkablagerungen im Inneren des Ablasshahns den Wasserablauf behindern.

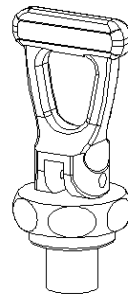
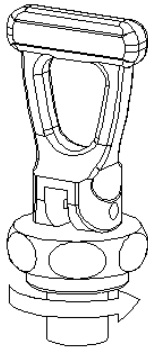

2. Reinigen Sie den Dichtgummi sorgfältig.

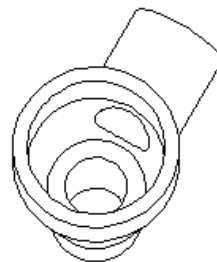
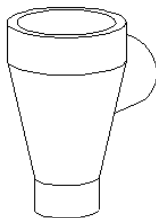

1. Drehen Sie den oberen Teil gegen den Uhrzeigersinn, um den oberen Teil des Ablasshahns zu lösen.
3. Reinigen Sie auch das Innere des Ablaufs.
4. Nach der Reinigung setzen Sie das obere Teil wieder auf und drehen Sie es im Uhrzeigersinn fest.

Allgemeine Hinweise

Entsorgung

Das Gerät darf innerhalb der Europäischen Union nicht über den normalen Hausmüll entsorgt werden. Für die fachgerechte Entsorgung wenden Sie sich bitte an die öffentlichen Sammelstellen in Ihrem Wohnort.

Die Verpackungsmaterialien sind recyclebar und müssen gemäß den geltenden Vorschriften entsorgt werden.

Konformitätserklärung

Hiermit erklärt die Firma UNIMAT GmbH, dass sich dieses Gerät mit den Anforderungen und Bestimmungen nach den geltenden Richtlinien 2014/35/EU, 2014/30/EU, 2009/125/EG und 2011/65/EU befindet.

Gewährleistung und Garantie

Die Firma UNIMAT GmbH übernimmt zusätzlich zur gesetzlichen Gewährleistung eine Garantie von 6 Monaten bei gewerblicher Nutzung. Die Garantie erstreckt sich auf die Funktion und umfasst alle Mängel, die bei bestimmungsgemäßem Gebrauch nachweisbar auf Material- oder Herstellungsfehler zurückzuführen sind. Bei Reklamationen wenden Sie sich unverzüglich an Ihren Händler. Nach Prüfung des Geräts und bei berechtigtem Anspruch erfolgt innerhalb der Garantiefzeit eine kostenlose Reparatur bzw. eine kostenfreie Ersatzlieferung.

Ausgeschlossen von der Garantie sind Schäden durch unsachgemäße und nicht bestimmungsgemäße Verwendung, fehlerhafte Behandlung und Pflege, Nichtbeachtung der Bedienungsanleitung sowie vorgenommene Änderungen und Eigenreparaturen.

Technische Daten

Modell	berlin
Typnummer	200.301
Abmessungen (L x B x H)	250 x 240 x 490 mm
Volumen Wassertank	Ca. 4,75 l
Leistung	2100 W
Spannung	230 V
Frequenz	50 Hz
Festwasseranschluss	¾"
Dauerleistung max.	30 l/h

Fehlermeldungen bei Festwasseranschluss

Fehlermeldung	Ursache	Behebung
E1	Zulauf zu lange offen während der Erstbefüllung	Kontrollieren Sie die Dichtigkeit nach dem Anschließen. Wasser entweicht, wenn der Festwasseranschluss nicht dicht ist.
E2	Warnung: Entnahmemenge zu hoch.	Drücken Sie eine beliebige Taste.
Aufwärts laufende Balken im Display	Umschalter (10) steht auf „0“ (mobiler Betrieb)	Gerät ausschalten und Umschalter auf „I“ stellen, Gerät einschalten.

Fehlermeldung bei mobilem Betrieb

Fehlermeldung	Ursache	Behebung
Aufwärts laufende Balken im Display	Wasserstand niedrig	Wasser auffüllen. Es wird wieder die aktuelle Temperatur angezeigt.

Fehlermeldung allgemein

Fehlermeldung	Ursache	Behebung
Wasser tropft aus dem Ablasshahn	Kalkablagerungen im Ablasshahn	Gerät entkalken, ggf. Ablasshahn demontieren und reinigen, siehe Seite 11.

Contents

Important Advice	16
Safety Advice	16
Place of Installation	17
Safety Equipment	18
Commissioning	18
Intended Use	18
Unpacking	19
Scope of Supply	20
Back of Unit	21
Handling and Operation	22
Operating the Discharge Tap	22
Connecting the Fixed Water Line	23
Opening the Water Drain	23
Before Initial Use	23
Using the Unit	24
Cleaning and Descaling	25
Cleaning	25
Descaling	25
Detaching and Cleaning the Discharge Tap	26
General Information	27
Disposal	27
Declaration of Conformity	27
Warranty and Guarantee	27
Technical Data	28
Error Messages	28

Important Advice

Safety Advice

- This unit is suitable for use by children aged 8 upwards and persons with limited physical, sensory or mental abilities or with a lack of experience and knowledge, as long as they are supervised or have been instructed on safe use of the unit and have understood the dangers involved.
- Cleaning and user maintenance may only be carried out by children under supervision and who are older than 8 years of age.
- Children must be supervised to ensure that they do not play with the unit.
- Never leave the unit unattended during operation!
- Remove all plastic packaging and plastic bags. There is a risk of suffocation if children are allowed to play with them.
- The unit must not be used if the cable or plug displays visible damages. Do not use the unit if it displays a malfunction or has been dropped.
- Never open the unit housing without authorisation. Never carry out repairs yourself!
- Do not make any changes to the unit. Conversions or changes to the unit impair product safety. Significant dangers for the user can result due to incorrect repairs.

- Never immerse electrical parts of the unit in water or other liquids. There is a risk of electrocution.
- Disconnect the unit from the power supply if you are not using it, before cleaning it or in case of a fault.
- The connection data (voltage and frequency) on the type label must correlate with that of your electric network.
- The unit must be operated on a socket with protective earth wire.
- The socket must be protected with at least a 10A fuse.
- The unit may not be transported during operation. There is a risk of scalding!
- Caution! There is risk of burning due to the hot surfaces and escaping steam.
- Only fill the unit with water and not any other liquid.
- Always turn the water supply off after use.

Place of Installation

- Place the unit out of the reach of children.
- Place the unit on a dry, flat and solid surface.
- The ambient temperature should be between 15° and 25° C.
- Keep the electrical parts of the unit away from moisture and extreme heat.
- Maintain sufficient distance from other sources of heat, such as hobs, to avoid damage to the unit.
- The socket must be accessible so that the mains connection can be quickly disconnected in case of a fault.

Safety Equipment

There are 3 sensors located inside the water tank: The lowest sensor marks the minimum filling level and the middle one marks the maximum level. The top sensor serves as a backup for the maximum filling level sensor.

The unit starts to heat once the lower filling level sensor is covered with water (dry run protection). Removing water using the discharge tap is only possible when the fluid level is above the discharge tap. If the unit is operated as a mobile unit, i.e. without a fixed water connection, upwards moving bars appear on the display if water is low. The bars extinguish and the unit starts to heat as soon as water is filled up.

The maximum feed time is 240 seconds in fixed water operation due to safety reasons. Afterwards, the valve closes automatically. This ensures that the water feed is not open, without control, in case of a leak or if the unit has fallen over. Depending on the water pressure, approx. 5.5 litres of water can be discharged without the "E2" error message appearing (feed open too long).

Commissioning

Intended Use

This unit is primarily for commercial use and is only intended for heating water for making tea and other instant hot beverages. Use the unit in accordance with the instructions stated here, in order to avoid danger. Furthermore, the guarantee claim becomes void if the unit is not used as intended.

Unpacking

5. Take the unit, accessory parts and the operating instructions out of the packaging.
6. Remove all packaging materials and protective films, but not the type label.
7. Check that the delivery is complete.
8. Familiarise yourself with the unit by reading the operating instructions. Keep the operating instructions safe for later use.

Scope of Supply



- 9 External tank cover
- 10 Display and operating panel
- 11 Drip tray
- 12 Discharge tap
- 13 Discharge tap lever
- 14 Mains cable (not illustrated)
- 15 Fixed water connection line (not illustrated)
- 16 Operating instructions (not illustrated)

Back of Unit

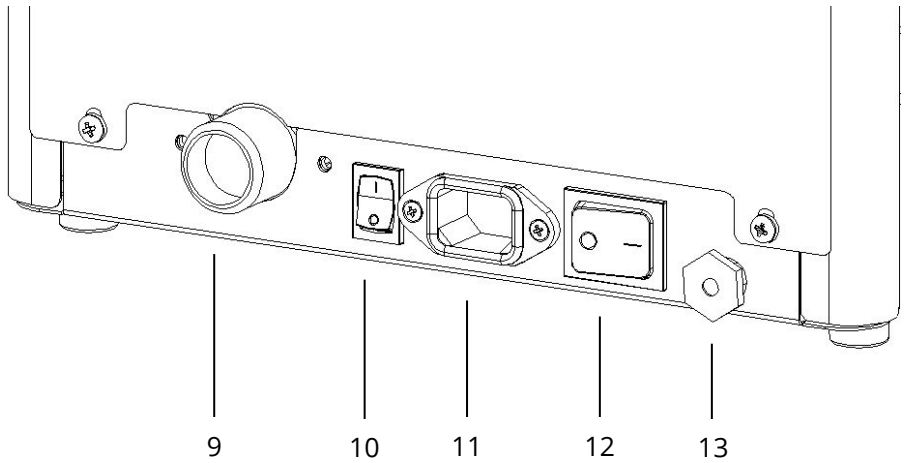

- 9 Fixed water connection
- 10 Switch for operation with fixed water connection (I) or mobile (O)
- 11 Mains cable connection
- 12 ON/OFF switch
- 13 Water drain

Handling and Operation

The hot water boiler can be operated *with fixed water connection* or *mobile*, therefore without a fixed water connection. Set the switch (10) to **I** for the fixed water connection, and to **O** for mobile operation.

Operating the Discharge Tap (4)

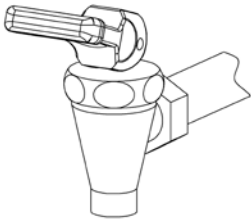

The discharge tap is opened when the lever is pressed down.

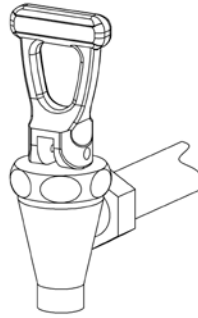

The discharge tap is closed when the lever points upwards.

3. Press the lever down to pour water out.
4. Release the lever and it springs back into the original position.

OR:

4. Turn the lever 360° with the discharge tap closed.
5. Now press the lever forwards and the water continuously runs out of the discharge tap.
6. Position the lever vertically again to stop pouring the water.

Connecting the Fixed Water Line (9)

The supplied connection line is provided with a ¾" thread on both sides.

4. Insert the supplied seals and screw on the cap nut.
5. Use a size 32 wrench to tighten the nut.
6. Make sure that the connections and seals fit properly. Check whether water leaks after assembly and opening the feed valve.

Opening the Water Drain (13)

The water drain is needed to fully empty the water tank e.g. for cleaning:

6. Switch the unit off using the ON/OFF switch.
7. Pull the plug out of the socket.
8. Pull the stoppers (13) including the drain line out of the housing.
9. Let the water drain into a suitable container.
10. Once the water tank is empty, press the drain line and stoppers back into the housing.

Before Initial Use

The unit has been cleaned in the factory and is suitable for immediate use.

If you still want to clean the unit before operation, please proceed as described in the *Cleaning* chapter.

Using the Unit

3. Connect the unit as described above.
4. Switch the unit on using the ON/OFF switch to start the water feed and heating.

If you are operating the unit as a mobile unit, fill the water tank with fresh water first before switching the unit on.

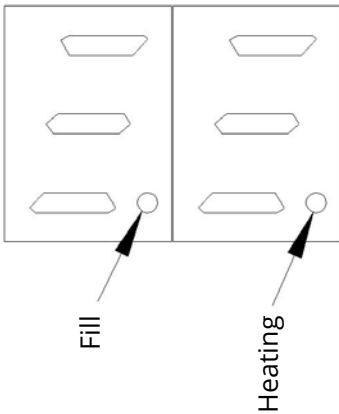

The bars on the display move upwards to indicate filling when the unit is filled for the first time. The current temperature is displayed as soon as the minimum filling level is achieved and the "Fill" display illuminates. The unit heats and the "Heating" display illuminates.

The "Fill" operating display extinguishes if the water tank is full. This operating display also extinguishes when heating is finished.

Proceed as follows to change the temperature:

4. Press both ∇ / Δ buttons for 4 seconds. The operating display "Heating" flashes on the display.
5. Set the required temperature with the ∇ / Δ buttons (setting range 60° to 97°C, factory setting 90° C).
6. The unit automatically leaves the menu and the selected value is saved if buttons are not pressed for 6 seconds.

Cleaning and Descaling

Cleaning

When you are not using the unit, empty and clean the water tank to prevent germs developing:

6. Switch the unit off and pull the plug out of the socket.
7. Let all of the water drain out of the water tank.
8. Clean the water tank with clean water.
9. Clean the outside with a soft, damp cloth.
10. Dry the unit off.

Descaling

The unit must be regularly descaled depending on water hardness and the frequency of use. We recommend descaling every 1-2 weeks.

7. Switch the unit off and pull the plug out of the socket.
8. Let around 1 litre of water pour out of the unit at first, if the water tank is full.
9. Fill a descaling solution or vinegar essence into the water container.
10. Switch the unit on again. Reduce the temperature to around 85°C. Leave the descaling solution to work for approx. 15 minutes.
11. Switch the unit off again.
12. Let the water-descaling mixture pour out using the discharge tap at first and then using the water drain.
13. Repeat the process with fresh water 3 times, then the unit is ready to use again.

Detaching and Cleaning the Discharge Tap

Scale deposits also form inside the discharge tap. These are usually addressed by regularly descaling the unit as described above. However, if water drips out of the discharge tap, this is a sign that scale deposits inside the discharge tap are preventing water removal.

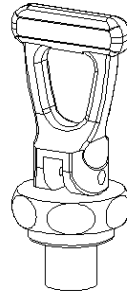
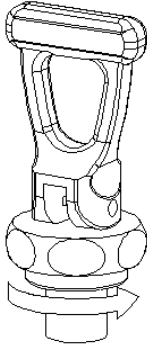

3. Carefully clean the rubber seal.

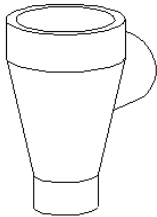

2. Turn the top part in an anti-clockwise direction to detach the top part of the discharge tap.

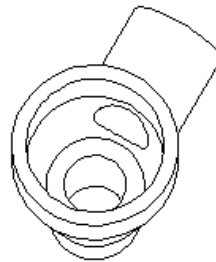

5. Also clean the inside of the tap.
6. After cleaning, put the top part back on and tighten it in a clockwise direction.

General Information

Disposal

The unit may not be disposed of in the normal household waste within the European Union. Please contact your local, public collection point for correct disposal.

Packaging materials can be recycled and must be disposed of in accordance with the valid regulations.

Declaration of Conformity

The company UNIMAT GmbH hereby declares that this unit conforms to the requirements and terms in accordance with the valid guidelines 2014/35/EU, 2014/30/EU, 2009/125/EG and 2011/65/EU.

Warranty and Guarantee

The company UNIMAT GmbH provides a 6-month guarantee for commercial use in addition to the legal warranty. The guarantee extends to the function and covers all defects that are proven to be traced back to material or manufacturing faults despite using the unit as intended.

Contact your dealer immediately should you have a complaint. Free repair or a free replacement delivery is made within the guarantee period after inspecting the unit and if the claim is valid.

Damages caused by improper and unintended use, incorrect handling and care and failure to observe the operating instructions and damages caused by changes and own repairs are excluded from the guarantee.

Technical Data

Model	berlin
Type number	200.301
Dimensions (L x W x H)	250 x 240 x 490 mm
Water tank volume	Ca. 4,75 l
Power	2100 W
Voltage	230 V
Frequency	50 Hz
Fixed water connection	¾"
Max. continuous output	30 l/h

Error Messages with fixed water connection

Error message	Possible cause	Rectification
E1	Feed open for too long during initial filling	Check tightness after connection. Water escapes if the fixed water connection is not tight.
E2	Warning: Removing of water is too high	Press any key.
Upwards moving bars on the display	Switch (10) is set to mobile operation	Switch the unit off and set the switch to "I", switch the unit on.

Error message in mobile operation

Error message	Possible cause	Rectification
Upwards moving bars on the display	Not enough water in the unit	Fill water. The current temperature is showing.

General error message

Error message	Possible cause	Rectification
Water drips from the discharge tap	Scale deposits in the discharge tap	Descale the unit, detach and clean the discharge tap if necessary, see page 11.

UNIMAT Produktions GmbH

Gewerbestraße 3 • D-99880 Laucha • Germany

Telefon +49 (0) 3622 2087-0 • Fax +49 (0) 3622 2087-22

info@unimat.gmbh • www.unimat.gmbh

Dieses Dokument ist urheberrechtlich geschützt. Nachdruck nur mit Genehmigung des Herausgebers. Druckfehler vorbehalten. Technische Änderungen vorbehalten.

This document is under copyright protection. Reprint only with the publisher's permission. Printing errors are reserved. Subject to technical changes.